

V O L V O



VOLVO XC40

Részletes ár-
és felszereltségi lista

MY 24

Érvényes 2023.07.10-től

v39

Motorok

Volvo XC40 Benzin

Jelölés	T2 AUT	B3 AUT	B4 AUT
Váltó	8 sebességű automata	7 sebességű dupla kuplungos automata	7 sebességű dupla kuplungos automata
AJÁNLOTT FOGYASZTÓI ÁR ÁFÁVAL, REGISZTRÁCIÓS ADÓVAL AJÁNLOTT FOGYASZTÓI ÁR ÁFÁVAL, REGISZTRÁCIÓS ADÓ NÉLKÜL			
ESSENTIAL	13 130 000 13 045 000	-	-
CORE	14 880 000 14 795 000	15 630 000 15 554 000	16 430 000 16 354 000
PLUS DARK	15 990 000 15 905 000	16 740 000 16 664 000	17 540 000 17 464 000
ULTIMATE DARK	-	17 890 000 17 814 000	18 690 000 18 614 000
Lökettérfogat (cm ³)	1477	1969	1969
Teljesítmény kW (LE)	95 (129) / 5000	120 (163) / 4750-5250	145 (197) / 4750-5250
Fogyasztás l/100km vegyes (1)	7,3 - 7,9	6,6 - 7,3	6,6 - 7,3
CO ₂ kibocsátás g/km (1)	164 - 179	150 - 166	150 - 166
Környezetvédelmi besorolás	Euro 6d	Euro 6d	Euro 6d

A részletes technikai adatokat a 16. oldalon találja



(1) WLTP alapján NEDC-re átszámított minimum és maximum értékek

Motorok

Volvo XC40 Recharge Plug-in Hibrid

Jelölés	RECHARGE T4	RECHARGE T5
Váltó	7 sebességes dupla kuplungos automata	7 sebességes dupla kuplungos automata
	AJÁNLOTT FOGYASZTÓI ÁR ÁFÁVAL, REGISZTRÁCIÓS ADÓVAL AJÁNLOTT FOGYASZTÓI ÁR ÁFÁVAL, REGISZTRÁCIÓS ADÓ NÉLKÜL	
PLUS BRIGHT / DARK	19 490 000 19 490 000	20 490 000 20 490 000
ULTIMATE BRIGHT / DARK	20 690 000 20 690 000	21 690 000 21 690 000
Lökettérfogat (cm ³)	1477	1477
Összteljesítmény kW (LE)	155 (211)	192 (262)
Teljesítmény (benzínmotor + elektromotor) kW (LE)	95+60 (129+82)	132+60 (180+82)
Fogyasztás l/100km vegyes (1)	2,0 - 2,4	2,0 - 2,4
Fogyasztás kWh/100km vegyes (1)	15,3 - 15,9	15,3 - 15,9
CO ₂ kibocsátás g/km (1)	46 - 55	46 - 55
Max. hatótávolságelektromos módban km	42 - 46	42 - 46
Környezetvédelmi besorolás	Euro 6d	Euro 6d

A részletes technikai adatokat a 18. oldalon találja



Volvo Car Extended Warranty (Kiterjesztett Garancia)⁽¹⁾

Fogyasztó esetén	ESSENTIAL	CORE	PLUS	ULTIMATE
4. év, maximum 200 000 km össz-futásteljesítményig	138 000	138 000	138 000	138 000
4-5. év, maximum 200 000 km össz-futásteljesítményig	271 000	271 000	271 000	271 000
Nem fogyasztónak minősülő vásárló esetén	ESSENTIAL	CORE	PLUS	ULTIMATE
3. év, maximum 200 000 km össz-futásteljesítményig	138 000	138 000	138 000	138 000
3-4. év, maximum 200 000 km össz-futásteljesítményig	275 000	275 000	275 000	275 000
3-5. év, maximum 200 000 km össz-futásteljesítményig	408 000	408 000	408 000	408 000

Volvo Car Service Plan (Karbantartási Csomag)⁽¹⁾

	ESSENTIAL	CORE	PLUS	ULTIMATE
3 éves karbantartási csomag (amely 3 alkalommal történő éves szervizszolgáltatást foglal magában)	468 000	468 000	468 000	468 000
4 éves karbantartási csomag (amely 4 alkalommal történő éves szervizszolgáltatást foglal magában)	754 000	754 000	754 000	754 000
5 éves karbantartási csomag (amely 5 alkalommal történő éves szervizszolgáltatást foglal magában)	889 000	889 000	889 000	889 000

Volvo Car Service Plan Plus (Karbantartási Csomag)⁽¹⁾

	ESSENTIAL	CORE	PLUS	ULTIMATE
3 éves karbantartási csomag (amely 3 alkalommal történő éves szervizszolgáltatást foglal magában)	688 000	688 000	688 000	688 000
4 éves karbantartási csomag (amely 4 alkalommal történő éves szervizszolgáltatást foglal magában)	1 337 000	1 337 000	1 337 000	1 337 000
5 éves karbantartási csomag (amely 5 alkalommal történő éves szervizszolgáltatást foglal magában)	1 536 000	1 536 000	1 536 000	1 536 000

⁽¹⁾ A Volvo Car Extended Warranty (Kiterjesztett Garancia) és a Volvo Car Service Plan (Karbantartási csomagok) árai tájékoztató jellegűek. A fenti szolgáltatások az autó beérkezésekor érvényes alkatrész-árlista alapján kerülnek kiszámlázásra.

Szériafelszerelések

Biztonsági és Vezetőtámogató rendszerek	ESSENTIAL	CORE	PLUS	ULTIMATE
18" fékrendszer elöl (Recharge)	-	•	•	•
Baleset esetén az ajtózárok automatikus kioldása	•	•	•	•
Baleset után a rögzítőfék automatikus működtetése a többszörös ütközések elkerülése érdekében	•	•	•	•
Biztonsági kormányoszlop	•	•	•	•
Biztonsági övek becsatolására figyelmeztető jelzés az összes ülésre	•	•	•	•
Biztonsági övek elöl és hátul (hátsul 3x), elöl állítható magassággal	•	•	•	•
Biztonsági rendszer: figyelmeztetés és vészfékezés az ütközés elkerülése vagy erejének csökkentése érdekében akár sötétben is; az ütközés teljesen elkerülhető járművek esetén 60 km/ó; kerékpárok esetén 50 km/ó; gyalogosok esetén 45 km/ó sebesség különbségig; nagytestű állatok esetén max. 15 km/ó a sebesség csökkentés. A rendszer 4 km/ó sebesség felett működik.	•	•	•	•
Connected Safety (csak működő internet kapcsolat esetén)	•	•	•	•
Csomagrögzítő szemek (4 db) és szatyortartó fülek (2 db) a csomagterben	•	•	•	•
Elalvásra figyelmeztető rendszer (Driver Alert)	•	•	•	•
Elékanyarodást megakadályozó rendszer útkeresztződéseknél, 10 km/ó felett. Ha az ütközés nem elkerülhető, az első övek megfeszülnek.	•	•	•	•
Elektromos rögzítőfék visszagurulás gátlóval (HSA)	•	•	•	•
Elektronikus differenciálzár	•	•	•	•
Elgurulás gátló (megállás után rögzíti az autót a fékpedál felengedése után is)	•	•	•	•
Elindulásra figyelmeztetés	•	•	•	•
Első, és B3/B4 esetén oldalsó parkolóradarok	-	-	•	•
Elsősegélydoboz és elakadásjelző háromszög (gyári)	•	•	•	•
ESC - elektronikus menetstabilizáló; kitérés-, alulkormányzás-, dőlés- és kipörgésgátló, utánfutó stabilizáló előkészítés, nyomatékvektor szabályozás, motorfék szabályzó	•	•	•	•
Fejtámlák elöl és hátul (hátsul 3x), elöl állítható magassággal	•	•	•	•
Fékezési vezérlőegység (ABS, vészfékasszisztens, elektronikus fékerőelosztó; készenléti fékrendszer)	•	•	•	•
Fékpedál automatikus kioldása baleset esetén	•	•	•	•
Fényszórók a fényviszonyoktól függő automatikus be- és kikapcsolással	•	•	•	•
Frontális ütközés következményeit fékezéssel csökkentő rendszer (Oncoming Mitigation by Braking)	•	•	•	•
Frontális ütközést elkerülő, aktív kormányzás (Oncoming Lane Mitigation); 60-140 km/ó között	•	•	•	•
Függönylégzsák (IC) elöl-hátul, mindkét oldalon	•	•	•	•
Guminyomás ellenőrző rendszer (algoritmikus)	•	•	•	•
Gyermekzár a hátsó ajtókon (elektromos)	•	•	•	•
IDIS - intelligens vezetőtájékoztató rendszer	•	•	•	•
Írányjelzők (LED-es) a külső tükrökben; komfort funkcióval	•	•	•	•
ISOFIX gyerekülés rögzítési pontok a hátsó szélső üléseknél	•	•	•	•

Szériefelszerelések

Biztonsági és Vezetőtámogató rendszerek	ESSENTIAL	CORE	PLUS	ULTIMATE
ISOFIX gyerekülés rögzítési pontok a hátsó szélső üléseknél	•	•	•	•
Kiégett izzóra és nyitott ajtóra vagy motorháztetőre figyelmeztető jelzés a műszerfalán	•	•	•	•
Közlekedési tábla felismerő rendszer (RSI)	•	•	•	•
Külső hangszórók a gyalogosok és kerékpárosok védelmére (Recharge)	•	•	•	•
Külső hőmérő	•	•	•	•
Légzsákok elöl ütközési energiától függő intelligens vezérléssel	•	•	•	•
Lejtmenet vezérlés (HDC)	•	•	•	•
Oldallégzsákok az első üléseken (SIPS)	•	•	•	•
Oldalsó parkolószenzorok (B3, B4)	-	-	•	•
Őv alá becsúszást gátló ülések elöl és hátul	•	•	•	•
Överőhatároló elöl és hátul (2x); pirotechnikai övfeszítők elöl és hátul (2x)	•	•	•	•
RSC borulásgátló rendszer	•	•	•	•
Sávtartó asszisztens (LKA) 65-180 km/ó között	•	•	•	•
Sebességfüggő elektromos szervokormány	•	•	•	•
Sebességhatároló	•	•	•	•
Szellőztetett tárcsafékek elöl-hátul	•	•	•	•
Térdlégzsák a vezetőnél	•	•	•	•
Tolatókamera	-	-	•	•
Tolatóradar, B3 és B4 esetén automatikus fékezéssel	•	•	•	•
Utastoldali légzsák és övfeszítő kikapcsolható (PACOS)	•	•	•	•
Útelhagyás esetére szolgáló biztonsági rendszer (Run-off Road Protection) (automatikusan megfeszülő biztonsági övek és energiaelnyelő üléspárnák elöl)	•	•	•	•
Útelhagyást megakadályozó rendszer (Run-off Road Mitigation) 65-140 km/ó között	•	•	•	•
Vezetési mód beállítás (T2)	-	•	•	•
Vészféklámpák automatikus vészvillogóval; LED-es pótféklámpa	•	•	•	•
Volvo On Call rendszer	•	•	•	•
WHIPS - ostorcsapás-nyaksérülés elleni védelem az első üléseken	•	•	•	•



Szériefelszerelések

Vagyonbiztonsági felszerelések	ESSENTIAL	CORE	PLUS	ULTIMATE
Ajtók automatikus zárása elindulás után	•	•	•	•
Elektronikus indításgátló	•	•	•	•
Kalaptartó (manuális; használaton kívül a csomagtér padlója alatt tárolható)	•	•	•	•
Kisérőfény és üdvözlő fény	•	•	•	•
Kulcs nélküli nyitás/zárás; lábmozdulatra nyíló/záródó csomagterajtó; talajmegvilágítás a kilincsekben (A kulcs nélküli és a lábmozdulattal történő nyitás/zárás a csomagterajtónál Magyarországon korlátozottan működnek!)	-	•	•	•
Riasztóberendezés előkészítés	•	•	•	•
Távírányítós központi zár komfort nyitás-zárás funkcióval, visszajelző dióddal az első ajtóknban és pánikriasztás-funkcióval	•	•	•	•

Világítás és kilátás

Ablaktörlőbe integrált ablakmosó fúvókák elől	•	•	•	•
Automatikusan sötétedő belső és külső visszapillantó tükrök	-	•	•	•
Belső világítás csomag - legmagasabb szint: utastér világítás és olvasólámpák hátul; hangulatvilágítás elől-hátul (fehér); világítás a csomagterajtón; kikapcsolható világítás elől; megvilágított pohártartók elől; világítás a középkonzol végén és az első ajtósebeknél; világítás a dekorbetéteknél; hangulatvilágítás az első ajtóknban	-	•	•	•
Esőérzékelős ablaktörlő	•	•	•	•
Fényszóró magasságállítás (automatikus)	•	•	•	•
Fényszórómosó	-	-	-	•
Kesztyűtartó világítás	-	•	•	•
Ködfényszórók (LED), kanyarfényszóró esetén kanyarvilágító funkcióval	-	-	-	•
Lábtér világítás elől mindkét oldalon	-	•	•	•
LED-es fényszórók (aktív = automatikus tompítás szembejövő forgalom esetén) LED-es nappali menetjelző lámpákkal	•	•	•	•

Csomagtér

12V csatlakozó a csomagtérben	•	•	•	•
Bevásárlótáska-tartó a csomagtérben	•	•	•	•
Csomagtérvilágítás	•	•	•	•
Csomagtérháló	-	•	•	•
Csomagtérvilágítás mindkét oldalon	-	•	•	•
Elektromosan működethető csomagterajtó programozható nyitási magassággal és automatikus lezárással	-	•	•	•
Gumijavító készlet	•	•	•	•
Műanyag küszöbvédő a csomagterajtónál	•	•	•	•

Ülések

Állítható magasságú és dőlésű vezető ülés	•	•	•	•
Állítható magasságú utasülés	•	•	•	•
Elektromosan állítható, a vezető oldalán memóriás első ülések	-	-	•	•
Elektromosan ledönthető hátsó fejtámlák	-	-	•	•
Fűthető első ülések	-	-	•	•
Gerinctámasz az első üléseken; 4 irányban elektromosan állítható	•	•	•	•
Kárpit: komfort textil (R100)	•	-	-	-
Kárpit: komfort textil (R7C0) rakodóháloval az első ülések háttámláján; sportkormány	-	•	•	-
Kárpit: Microtech/textil (R9B0)	-	-	-	•
Kihúzható combtámasz a vezető- és az utasülésen (manuális)	-	•	•	•
Osztottan (60/40) dönthető hátsó üléstámla	•	•	•	•

Klíma

Aktív utastérszűrő rendszer (AQS) páraérzékelővel és automatikus szellőztetéssel	•	•	•	•
Elektronikusan vezérelt légkondicionáló (ECC) 2 zónás hőmérséklet beállítással és hátsó szellőzőnyílással	-	•	•	•
Elektronikusan vezérelt egyzónás légkondicionáló (ETC)	•	•	•	•
Előklímatiszálás és parkolási klíma	•	•	•	•
PM2.5 részecskeszűrő az utastér levegőjének magasabb szintű szűréséhez	-	-	•	•
Színezett, hővédő ablaküvegek	•	•	•	•

Szériafelszerelések

Belső felszerelések	ESSENTIAL	CORE	PLUS	ULTIMATE
12V csatlakozó ill. 1 USB csatlakozó elől és 2 USB töltőcsatlakozó hátul a középvezetékben (T2)	•	•	•	•
2 USB C csatlakozó elől és 2 USB töltőcsatlakozó hátul a középvezetékben (B3, B4)	•	•	•	•
2 USB csatlakozó elől (T2)	-	•	•	•
9"-os érintőképernyő a középvezetékben	•	•	•	•
Ajtónyitás két fokozatban	•	•	•	•
Állítható magasságú és mélységű 3 küllős többfunkciós kormány	•	•	•	•
Audio rendszer: "Performance" (rádió, DAB+, 80 Watt, 3 hangszóró, Air Woofer technology) integrált Bluetooth kapcsolattal, tetőantennával	•	-	-	-
Audio rendszer: "High Performance" (rádió, DAB+, 250 Watt, 8 hangszóró, Air Woofer technology) integrált Bluetooth kapcsolattal, tetőantennával	-	•	•	•
Belső kűszöbök elől, alumínium "Recharge" emblémával (Recharge)	-	•	•	•
Belső kűszöbök elől, alumínium "Volvo" emblémával (Recharge esetén "Recharge" emblémával)	-	-	•	•
Dekorbetét: "Origin" fekete műanyag	•	-	-	-
Dekorbetét: "Urban Grid" alumínium	-	•	•	•
Digital Services (Google Assistant, Google Maps, Google Play Store, a Volvo Cars app távoli funkciói) + android alapú infotainment rendszer integrált internetkapcsolattal, 4 éves előfizetéssel (B3, B4) (1)	•	•	•	•
Digitális adaptív műszeregység 12,3" TFT kijelzővel; B3 és B4 esetén 2. generációs	•	•	•	•
Elektromos ablakemelők elől és hátul auto up és auto down funkcióval	•	•	•	•
FFényes fekete középvezeték	-	-	•	•
Fűthető hátsó szélvédő (a menürendszerben programozható)	•	•	•	•
Fűthető kormánykerék	-	-	•	•
"Harman Kardon Premium Sound" multimédia rendszer (tartalma: rádió, 9" kijelző, 12 hangszóró + subwoofer, 660 Watt)	-	-	•	•
Induktív okostelefon töltő	-	•	•	•
Info-center	•	•	•	•
Kártyatartó a szélvédőn	•	•	•	•
Könyvtámasz elől rakodórekeszsel, előtte két italtartóval	•	•	•	•
Könyvtámasz hátul két italtartóval	-	•	•	•
Krómdíszítéses kulcs	-	-	•	•
Kulcs nélküli indítás	•	•	•	•
Műbőr kormány alubetéttel	-	•	•	•
Műbőr váltógomb B3 és B4 esetén dekorbetéttel	•	•	•	•
Navigációs rendszer (Sensus) (T2)	-	•	•	•
Okostelefon integráció (T2; vezeték nélküli)	-	•	•	•
Olvasólámpák elől	•	•	•	•
Piperetükör a vezető és az utas oldalán világítással	•	•	•	•
Rakodórekeszek a hátsó ülés széleinél	•	•	•	•
Sílagút	-	•	•	•
Start/Stop automatika	•	•	•	•
Szatyortartó a kesztyűtartón (kihajtható)	-	•	•	•
Személyre szabható funkciók a menürendszer segítségével	•	•	•	•
Szeméttároló a középvezetékben (kivehető)	-	•	•	•
Szöveges üzenet küldő rendszer magyarul	•	•	•	•
Tempomat (sebességőrzítő)	•	•	•	•
Textilszőnyeg garnitúra	•	•	•	•
Textilszőnyegek "R-Design"	-	-	•	•
Utastér világítás elől	•	•	•	•

(1) Essential változatnál 1 éves internet előfizetéssel, Core változattól 4 éves előfizetéssel

Szériefelszerelések

Külső felszerelések	ESSENTIAL	CORE	PLUS	ULTIMATE
Elektromosan állítható és fűthető (+7 fok alatt akár automatikusan) - a vezető oldalán aszférikus - külső tükrök	•	•	•	•
Elektromosan behajtható külső visszapillantó tükrök	•	•	•	•
Feketére fényezett külső tükörházak	-	-	•	•
Fényes fekete díszítés az oldalablakoknál	-	-	•	•
Futómű: dinamikus	•	•	•	•
Hűtőmaszk "R-Design"	-	-	•	•
Keréktárcsák: 5 küllős 7,5x17" könnyűfém ezüstsínű (gumiméret: 235/60) (kód:919)	•	•	•	•
Keréktárcsák: 5 küllős 7,5x18" könnyűfém ezüstsínű (gumiméret: 235/55) (kód: 1244)	-	•	•	•
Keréktárcsák: 5 duplaküllős 7,5x18" könnyűfém fekete "Diamond cut" (gumiméret: 235/55) (kód: 1266) (B3, B4)	-	-	•	•
Keréktárcsák: 5 Y-küllős 7,5x19" könnyűfém matt grafit "Diamond cut" (gumiméret: 235/50) (kód: 1240) (B3, B4)	-	-	-	•
Négyévszakos gumiabroncsok	•	•	•	•
Panoráma laminált napfénytető elektromos automata napfényvédő-rolóval	-	-	-	•
Színre fényezett külső tükrök és kilincsek	•	•	•	•
Takarólemez elől és hátul (fekete)	•	•	•	•
Takarólemezek elől és hátul fényes ezüstsínűre fényezve	-	•	•	•
Takarólemezek elől és hátul fényes fekete fényezve	-	-	•	•
Tanksapka nélküli üzemanyag betöltő nyílás féltankolás gátlóval	•	•	•	•
Tetőcsomagtartó alapsín (integrált; fekete)	•	•	•	•
Tetőcsomagtartó alapsín (integrált; ezüst színű)	-	•	•	•
Tetőcsomagtartó alapsín (integrált; fényes fekete színű)	-	-	•	•
Tetőspoiler, integrált	•	•	•	•



Csomagok

		ESSENTIAL	CORE	PLUS	ULTIMATE
P0001	Elektromos ülés csomag	-	370 000	széria	széria
-	Elektromosan állítható vezet- és első utasülés	-	•	•	•
390	Elektromosan ledönthető fejtámlák hátul (csak a két szélső)	-	•	•	•
P0006	Navigációs csomag (T2)	549 000	széria	széria	-
918	Induktív okostelefon töltő	•	•	•	-
255	Navigációs rendszer	•	•	•	-
882	Okostelefon integráció	•	•	•	-
PB010	Parkolási csomag	131 000	131 000	széria	széria
	Első parkolóradar	•	•	•	•
P0008	Téli csomag	170 000	170 000	széria	széria
11	Fűthető első ülések	•	•	•	•
869	Fűthető kormány	•	•	•	•
P0005	Vezetőtámogató csomag	358 000	248 000	248 000	-
169	Automatikusan sötétedő külső visszapillantó tükrök	•	•	•	-
-	Driver Assist (adaptív tempomat - ACC, előzési segéd, vezetéstámogatás 130 km/ó-ig)	•	•	•	-
P0041	Driver Awareness Vezetőtámogató csomaghoz (29. gyártási héttől)	229 000	229 000	229 000	-
-	Driver Awareness holttérfelügyelő információs rendszer kormányzás rásegítéses sávváltás (12 km/ó felett) és automatikusan fékező kitolatlás asszisztenssel	•	•	•	-
P0005	Vezetőtámogató csomag	-	-	-	477 000
169	Automatikusan sötétedő külső visszapillantó tükrök	-	-	-	•
-	Driver Assist (adaptív tempomat - ACC, előzési segéd, vezetéstámogatás 130 km/ó-ig)	-	-	-	•
-	Driver Awareness holttérfelügyelő információs rendszer kormányzás rásegítéses sávváltás (12 km/ó felett) és automatikusan fékező kitolatlás asszisztenssel	-	-	-	•
P0004	Világítás csomag	-	134 000	134 000	széria
65	Fényszórómósó	-	•	•	•
16	Ködfényszórók (LED), kanyarbevilágító funkcióval	-	•	•	•



Extra felszerelések

		ESSENTIAL	CORE	PLUS	ULTIMATE
Vagyonbiztonság					
140	Riasztóberendezés nyitás-, mozgás-, emelésérzékelővel és zárreteszeléssel (T2 esetén külön zárható csomagterajtóval)	204 000	204 000	204 000	204 000
179	Sötétített hátsó ajtó- és csomagterüvegek (a B-oszloptól)	166 000	166 000	166 000	166 000
Világítás és kilátás					
871	Fűthető szélvédő	-	-	87 000	87 000
1170	Pixel technológiás fényszórók (B3, B4)	-	-	513 000	513 000
Karosszéria					
139	360 fokos kamera (B3, B4)	-	-	229 000	229 000
139	360 fokos kamera (Recharge)	-	-	343 000	343 000
1028	Elektromosan lehajtható vonóhorog	394 000	394 000	394 000	394 000
30	Panoráma laminált napfénytető elektromos automata napfényvédő-rolóval	-	-	585 000	széria
870	Parkoló asszisztens első, hátsó és oldalsó parkolóradarral (Recharge) (csak 360 fokos kamerával)	-	-	115 000	115 000
Klíma					
273	Állóhelyzeti fűtés (üzemanyagos)	331 000	331 000	331 000	331 000
Könnyűfém keréktárcsák					
s	7,5x17" 5 küllős ezüstsínű (gumiméret: 235/60)	széria	-	-	-
1244	7,5x18" 5 küllős ezüstsínű (gumiméret: 235/55) (Recharge: nem) négyévszakos gumiabroncsokkal	280 000	széria	-	-
1266	7,5x18" 5 duplaküllős fekete "diamond cut" (gumiméret: 235/55) (Recharge: nem) négyévszakos gumiabroncsokkal	-	-	széria	-
1076	7,5x18" 5 küllős fekete "diamond cut" (gumiméret: 235/55) (Recharge: széria) négyévszakos gumiabroncsokkal	-	51 000	0	-
1240	7,5x19" 5 Y-küllős matt grafit színű "diamond cut" (gumiméret: 235/50) (Recharge: nem) négyévszakos gumiabroncsokkal	-	331 000	280 000	széria
1261	7,5x19" 5 duplaküllős fekete "diamond cut" (gumiméret: 235/50) (csak Recharge) négyévszakos gumiabroncsokkal	-	280 000	280 000	széria
1243	8x20" 5 duplaküllős fekete "diamond cut" (gumiméret: 245/45) (nyári gumiabronccsal) (Recharge: nem)	-	-	559 000	280 000
1185	8x20" 5 küllős fekete "diamond cut" (gumiméret: 245/45) (csak Recharge)	-	-	559 000	280 000
800141	8x21" 5 nyitott triplaküllős fekete "diamond cut" (gumiméret: 245/40)	-	-	-	559 000
165	Helytakarékos pótkerék keréknyakulccsal és emelővel a gumijavító készlet helyett (Tempa 125/80 R18)	53 000	53 000	53 000	53 000



1244



1266



1240



800141



1076



1243

Fényezések

		ESSENTIAL	CORE	PLUS	ULTIMATE
METÁL és GYÖNGYHÁZ fényezések					
626	fátyol kék	-	303 000	303 000	303 000
707	"Inscription" kristályfehér gyöngyház	303 000	303 000	303 000	303 000
717	onyx fekete metál	303 000	303 000	303 000	303 000
725	Fusion piros metál (Y980 kárpittal nem)	-	303 000	303 000	303 000
733	zsályazöld metál (Y980 kárpittal nem)	-	303 000	303 000	303 000
734	fjord kék metál	-	303 000	303 000	303 000
735	holdfényezüst metál	303 000	303 000	303 000	303 000
736	Jupiter metál	-	303 000	303 000	303 000
740	ködszürke metál	0	0	0	0



707

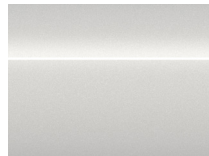

735

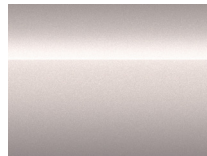

736



725



733

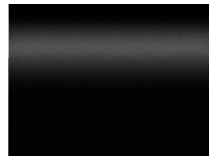

717

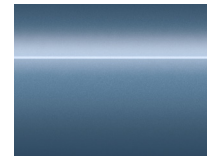

734



Kárpitok

				NEM RECHARGE		RECHARGE		ESSENTIAL		CORE		PLUS BRIGHT		PLUS DARK		ULTIMATE BRIGHT		ULTIMATE DARK	
Kárpitok	Ülés színe	Tetőkárpit színe	Dekorbetét	Dekorbetét		Dekorbetét		Dekorbetét		Dekorbetét		Dekorbetét		Dekorbetét		Dekorbetét		Dekorbetét	
				Origin	-	széria	-	-	-	-	-	-	-	-	-	-	-	-	-
R100	komfort textil	charcoal	világos	Origin	-	széria	-	-	-	-	-	-	-	-	-	-	-	-	-
R7C0	komfort textil sportkormánnyal	szürke/melange/fekete	sötét	Urban Grid	Urban Grid	-	széria	széria	széria	0	0								
R980	komfort "Connect" bőrmentes R-Design sportkormánnyal	charcoal	sötét	Cutting Edge	Topography	-	534 000	534 000	559 000	0	0								
Y980	komfort "Connect" bőrmentes R-Design - kék belső (csak Recharge) (1); sportkormány	charcoal	sötét	-	Topography	-	623 000	623 000	648 000	89 000	89 000								
RD00	komfort "Ariane" bőr/vinyl; Plus/Ultimate: Orrefors váltógombbal	charcoal	világos	Driftwood	Topography	-	773 000	849 000	849 000	315 000	290 000								
UD70	komfort "Ariane" bőr/vinyl; Plus/Ultimate: Orrefors váltógombbal	bézs	világos	Driftwood	Topography	-	773 000	849 000	849 000	290 000	290 000								
R8Z0	komfort "Tailored Wool Blend"; Plus/Ultimate: Orrefors váltógombbal (csak Recharge); sportkormány	Midnight Zink	sötét	-	Topography	-	801 000	877 000	902 000	343 000	343 000								

(1) 725 és 733 fényezéssel nem

Dekorbetétek



Origin



Urban Grid

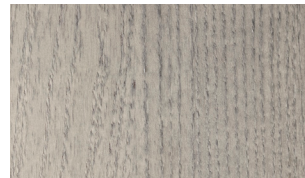

Driftwood

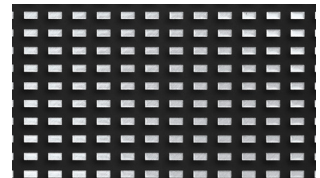

Cutting Edge

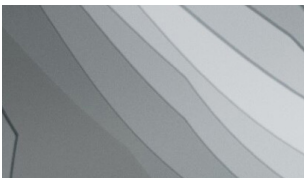

Topography

Kárpitok



R100



Y980



R7C0

Kárpitok



RD00



R8Z0



UD70



R980

Motorok

Volvo XC40 Benzin és Benzin mild hybrid

Jelölés	T2 AUT	B3 AUT	B4 AUT
	BENZINES	BENZINES MILD HYBRID	BENZINES MILD HYBRID
Motortípus	3 hengeres, 12 szelepes, közvetlen befecskendezéses turbó	4 hengeres, 16 szelepes, közvetlen befecskendezéses turbó	4 hengeres, 16 szelepes, közvetlen befecskendezéses turbó
Váltó	8 sebességes automata	7 sebességes dupla kuplungos automata	7 sebességes dupla kuplungos automata
Lökettérfogat (cm ³)	1477	1969	1969
Max. teljesítmény kW (LE)/min-1	95 (129) / 5000	120 (163) / 4750-5250	145 (197) / 4750-5250
ebből elektromotor max. teljesítmény kW (LE)	-	10 (14)	10 (14)
Max. nyomaték Nm/min-1	245 / 1600-3000	265 / 1500-4000	300 / 1500-4500
ebből elektromotor max. nyomaték Nm	-	40	40
Gyorsulás 0-100 km/h	10,9	8,6	7,6
Végsebesség km/h	180	180	180

Fogyasztás

Fogyasztás l/100km vegyes (1)	7,3 - 7,9	6,6 - 7,3	6,6 - 7,3
Fogyasztás kWh/100km vegyes (1)	-	-	-
CO ₂ kibocsátás g/km (1)	164 - 179	150 - 166	150 - 166
Környezetvédelmi besorolás	Euro 6d	Euro 6d	Euro 6d

Méretek

Üzemanyagtartály térfogata (l)	54	54	54
Fordulókör átmérő padkák között (m)	11,4	11,4	11,4
Saját tömeg (kg)	1538	1626	1634
Megengedett össztömeg (kg)	2120	2220	2220
Max. vontatható fékezett utánfutó (kg)	1600	1600	2000
Csomagtartó (l)	452 - 1328	452 - 1328	452 - 1328

(1) WLTP norma szerinti minimum és maximum értékek

Motorok

Volvo XC40 Recharge Plug-in Hybrid

Jelölés	RECHARGE T4	RECHARGE T5
	PLUG-IN HYBRID	PLUG-IN HYBRID
Motortípus	3 hengeres, 12 szelepes, közvetlen befecskendezéses turbó + elektromotor	3 hengeres, 12 szelepes, közvetlen befecskendezéses turbó + elektromotor
Váltó	7 sebességes automata	7 sebességes automata
Lökettérfogat (cm ³)	1477	1477
Max. teljesítmény kW (LE)/min-1	155 (211)	192 (262)
ebből elektromotor max. teljesítmény kW (LE)	60 (82)	60 (82)
Max. nyomaték Nm/min-1	405	425
ebből elektromotor max. nyomaték Nm	160	160
Gyorsulás 0-100 km/h	8,5	7,3
Végsebesség km/h	180	180

Fogyasztás

Fogyasztás l/100km vegyes (1)	2,0 - 2,4	2,0 - 2,4
Fogyasztás kWh/100km vegyes (1)	15,3 - 15,9	15,3 - 15,9
CO ₂ kibocsátás g/km (1)	46 - 55	46 - 55
Max. hatótávolság elektromos módban (km)(1)	42 - 46	42 - 46
Környezetvédelmi besorolás	Euro 6d	Euro 6d

Méreték

Üzemanyagtartály térfogata (l)	48	48
Akkumulátor kapacitás névleges/hasznos (kWh)	10,7 / 8,5	10,7 / 8,5
Fordulókör átmérő padkák között (m)	11,4	11,4
Saját tömeg (kg)	1740	1740
Megengedett össztömeg (kg)	2290	2290
Max. vontatható fékezett utánfutó (kg)	1800	1800
Csomagtartó (l)	405-1281	405 - 1281





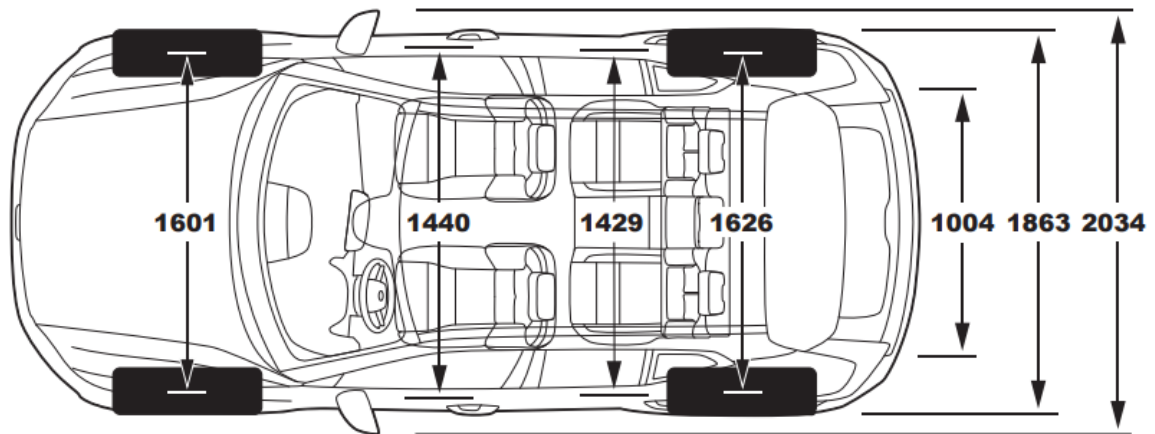
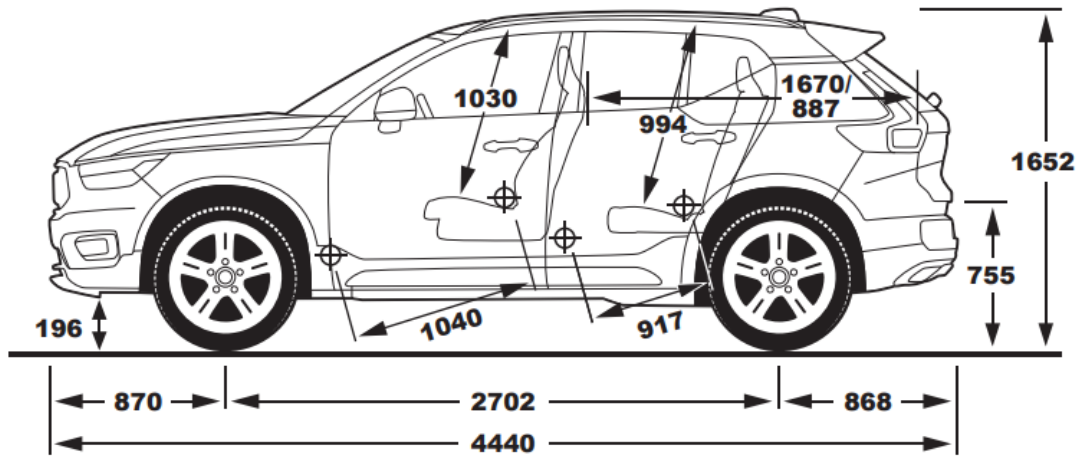

(1) WLTP norma szerinti minimum és maximum értékek

Méreték

Volvo XC40 műszaki adatok

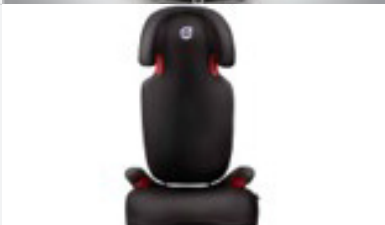

Tartozékok

A01239	3-4 kerékpár szállítására alkalmas (4. kerékpárhoz bővítő adapter vásárlása szükséges.)	207 000	
	Adapter a 4. kerékpárhoz	46 500	
A00104	Tetőcsomagtartó alapléc, típusonként különböző szükséges	93 500	
A01238	Összehajtható kerékpártároló; kis helyen tárolható, 2db kerékpár szállításához	236 500	
A01000	Kifordítható gyerekülés; 90 fokkal kifordítható, könnyű beszállást segíti, újszülöttkortól 18 kg-ig használható, menetiránynak háttal pozícióval.	378 500	
A00328	Menetiránynak háttal rögzíthető gyerkülés; 9-18 kg között, kb. 9 hónapos kortól ajánlott 6 éves korig	184 500	
A00329	Gyerekülés; menetiránnyal megegyező beépíthetőségű, 4-10 éves gyermekeknek, 15-36kg között	179 000	
A00379	Gyerekülés magasítópárna és háttámla; menetiránnyal megegyező beépíthetőségű, 4-10 éves gyermekeknek, 15-36kg között	123 200	

V O L V O

ÁRAINK AJÁNLOTT FOGYASZTÓI ÁRAK, MELYEK TARTALMAZZÁK AZ ÁFA-T, AZ ÁRLISTA KIADÁSAKOR ÉRVÉNYES VÁMKÖLTSÉGEKET, REGISZTRÁCIÓS ADÓT, A MÁRKAKERESKEDŐ TELEPHELYÉRE TÖRTÉNŐ SZÁLLÍTÁS, KICSOMAGOLÁS, MŰSZAKI VIZSGÁZTATÁS ÉS A KRESZ TARTOZÉKOK KÖLTSÉGEIT. AZ ÁR NEM TARTALMAZZA A FORGALOMBA HELYEZÉS ÉS ÁTADÁS KÖLTSÉGÉT, FORGALMI ENGEDÉLY ÉS A TÖRZSKÖNYV KIÁLLÍTÁSÁNAK ILLETÉKÉT VALAMINT A VAGYONSZERZÉSI ILLETÉKET. MINDENNEMŰ VÁLTOZTATÁS JOGÁT FENNTARTJUK! EZEN ÁRLISTA KIADÁSÁNAK NAPJÁTÓL KORÁBBAN KIADOTT ÁRLISTÁINK ÉRVÉNYÜKET VESZÍTIK.

AZ ÁRLISTÁBAN MEGHATÁROZOTT ÁR 400 EUR/HUF IRÁNYADÓ MNB KÖZÉPÁRFOLYAMON KERÜLT MEGHATÁROZÁSRA. AMENNYIBEN A SZÁLLÍTÁSKORI EUR/HUF ÁRFOLYAM A GÉPJÁRMŰ MEGRENDELÉSÉSNEK IDŐPONTJÁBAN ÉRVÉNYES TERMÉK ÁRLISTÁN FELTÜNTETETT SZINTET MEGHALADJA, AKKOR AZ ELADÓ JOGOSULT AZ ÁRFOLYAMNÖVEKEDÉSBŐL SZÁRMAZÓ KÜLÖNBÖZETET A VEVŐRE HÁRÍTANI.